



Teleskop-Absetzkipper

ASK 6 T



Konstruktionsänderungen vorbehalten, Angaben sind unverbindlich.

Ellermann GmbH

Hasberger Strasse 89

Telefon (0 42 21) 9 43 03-0

www.ellermann-gmbh.net

• 27751 Delmenhorst

• Telefax (0 42 21) 48 07

• info@ellermann-gmbh.net

- **Abroll-, Absetz-, und Abgleitkipper**
- **Behälter für alle Aufbauvarianten**
- **Ellermann-Schnellwechselsystem**
- **Ladekrane, Greifer und Zubehör**
- **Sonderaufbauten und LKW-Anhänger**
- **Häcksler, Saugmaschinen, Schlegelmäher**
- **Wartung und Reparatur aller Fabrikate**



Teleskop-Absetzkipper

ASK 6 T

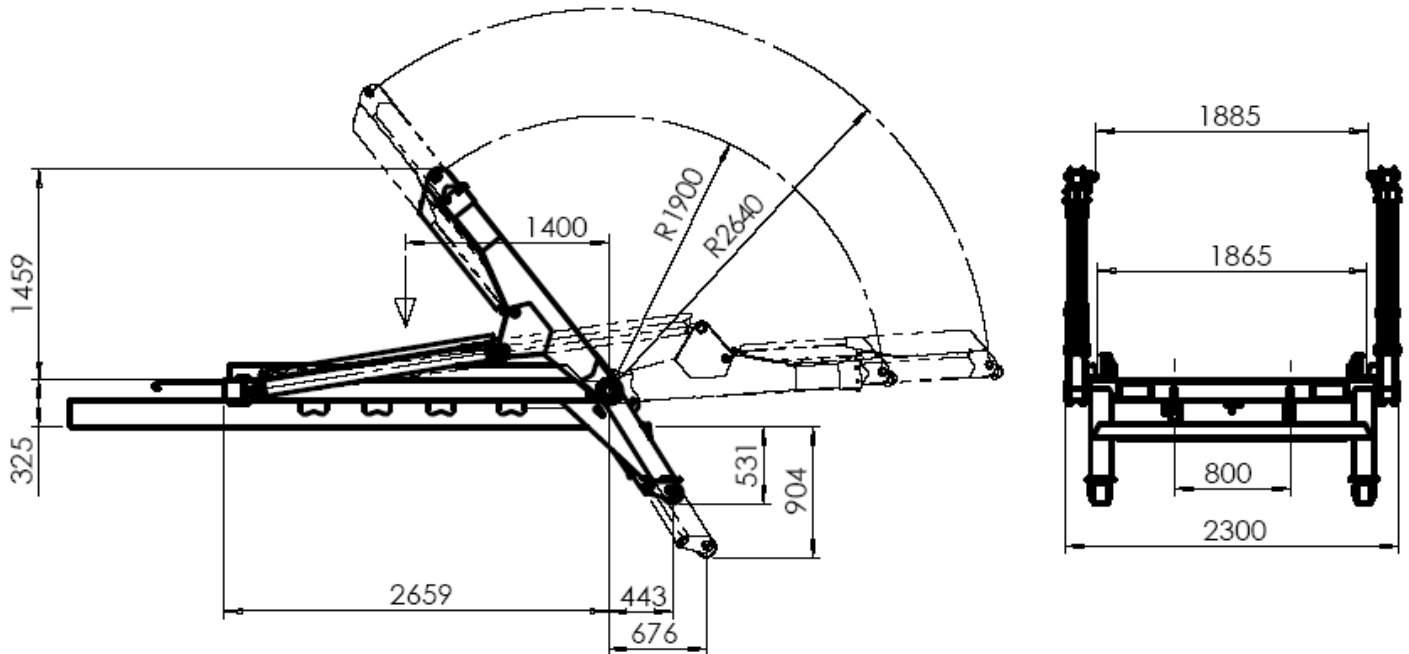

Behälter

Gemäß DIN 30720

3 – 7 m³

Abmessungen

Unterfluraufnahme (abhängig von der Fahrgestellhöhe)

ca. 800 mm

Gewichte und Hubkräfte

Aufbaugewicht in Grundausstattung

1.350 kg

Hubkraft (kurzer Arm)

6.000 kg

Hubkraft (kurzer Arm, Unterflur)

3.680 kg

Hubkraft (langer Arm)

4.270 kg

Hubkraft (langer Arm, Unterflur)

2.680 kg

Arbeitszeiten (abhängig vom LKW Nebenantrieb)

Kippzeit (Normalgang)

ca. 35 s

Ladezeit (Normalgang)

ca. 24 s

LKW-Daten

Radstand (Mitte Vorderachse / Mitte Hinterachse) +/- 300mm

ca. 3.000 mm

Zul. Gesamtgewicht

7,5 – 10,0 to

Konstruktionsänderungen vorbehalten, Angaben sind unverbindlich.

Ellermann GmbH

Hasberger Strasse 89 • 27751 Delmenhorst
Telefon (0 42 21) 9 43 03-0 • Telefax (0 42 21) 48 07
www.ellermann-gmbh.net • info@ellermann-gmbh.net

Überreicht durch: